

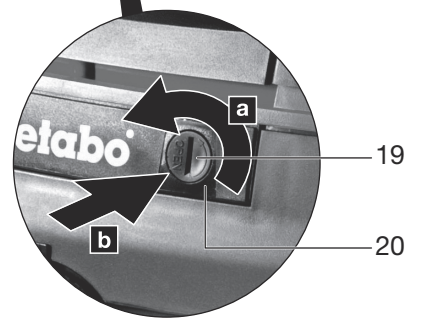

ASR 36-18 BL 25 M SC

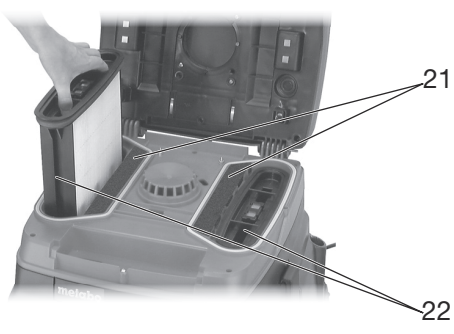

SL Prevod originalnih navodil za uporabo 5

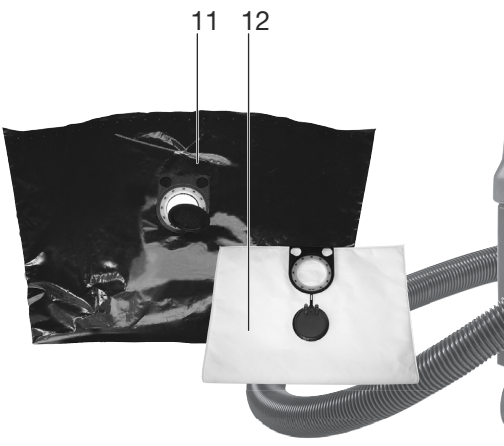
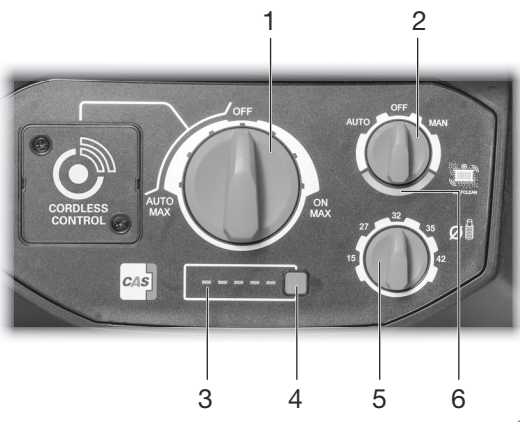
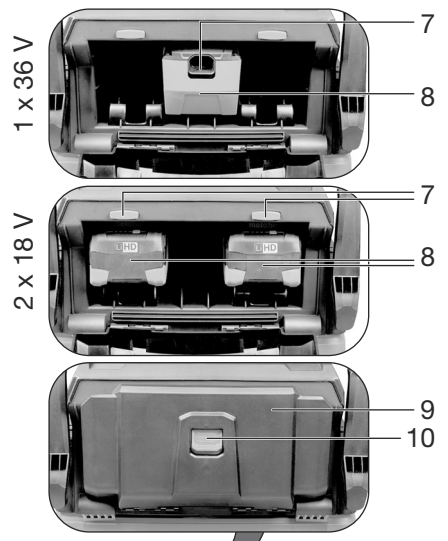

		ASR 36-18 BL 25 M SC
Serial Number *1)	-	02046..
K	-	M
IP	-	IPX4
L x B x H	mm	400 x 450 x 575
U	V	1 x 36 V / 2 x 18 V
p_{U1}/p_{U2}	mbar (hPa)	212 / 240
$V_{I/s1}/V_{I/s2}$	l/s	38 / 66
D_{max1}/D_{max2}	m ³ /h	137 / 238
V	l	25
m	kg (lbs)	14 (30.9)
L_{pA}	dB (A)	72 / 2
L_{WA}	dB (A)	86 / 2

 max. Ø	\dot{V} min
15 mm	13 m ³ /h
27 mm	41 m ³ /h
32 mm	58 m ³ /h
35 mm	73 m ³ /h
42 mm	100 m ³ /h

CE *2) 2014/30/EU, 2009/42/EG, 2011/65/EU
 *3) EN 60335-1:2012+A11:2014+A13:2017, EN 60335-2-69:2012, EN IEC 63000:2018

ppa. B.F.

2021-03-08, Bernd Fleischmann
 Direktor Produktentstehung & Qualität (Vice President Product Engineering & Quality)
 *4) Metabowerke GmbH - Metabo-Allee 1 - 72622 Nuertingen, Germany

A  (25 l) (5x) 630343000

B  (25 l) (5x) 630275000

C  nano 631894000
D polyester 631934000

E  344 101 280

F  \varnothing 35 mm 630177000
4m

G  \varnothing 35 mm 630314000
0,4 m

H  \varnothing 35 mm 631363000
0,4 m

I  \varnothing 35 mm 630317000

J  \varnothing 40/45 mm 630796000

K  \varnothing 28/35 mm 630798000

L  \varnothing 35 mm 630169000
360 mm

M  \varnothing 35 mm 630321000
370 mm

N  18 V LiHD 8,0 Ah 625369000
18 V LiHD 10,0 Ah 625549000

 36 V Li-Power 5,2 Ah 625529000

O  ASC 55, ASC 145,
ASC 145 Duo, etc.

Prevod originalnih navodil za uporabo

1. Izjava o skladnosti

S polno odgovornostjo izjavljamo: Ti sesalniki, označeni s tipom in serijsko številko *1), ustrezajo vsem zadevnim določbam smernic *2) in standardov *3). Direkto razvoja in raziskav *4), Tehnična dokumentacija - glej stran 3.

Velja za VB.

UK Mi kot proizvajalec in pooblaščen oseba za **CA** sestavljanje tehnične datoteke, glej * 4) na strani 3,

s tem izključno izjavljam, da ti odsesovalniki prahu, označeni po vrsti in serijski številki * 1) na strani 3, izpolnjujejo vse ustrezne določbe naslednjih uredb Združenega kraljevstva SI 2016/1091, SI 2008//1597, S.I. 2012/3032 in določeni standardi EN 60335-1: 2012 + A11: 2014 + A13: 2017, EN 60335-2-69: 2012, EN IEC 63000: 2018

2. Namen uporabe

M Sesalnik je primeren za sesanje zdravju škodljivega prahu (razred prahu M) v skladu z EN 60335-2-69.

Sesalnik je namenjen sesanju suhega, nevnetljivega prahu s koncentracijo $\geq 0,1$ mg/m³.

Za večje koncentracije in rakotvorne materiale si preglejte veljavne lokalne predpise in navodila pooblaščenih organov za varnost pri delu

Rezultati testov se nanašajo samo na sesanje suhih prahov.

Sesalnik je primeren za

a) Industrijski sesalnik (IS) za sesanje prahu b) odsesovalnik (ENT) delcev, nastalih med obratovanjem strojev.

Sesalnik je uporaben pri odstranjevanju prahu in umazanije v tovarniških halah, delavnicah, na deloviščih in pri komercialnem čiščenju. Po EN 60335-2-69.

Uporabljajo se pri montažah, zaključnih delih v gradbeništvu, mizarskih delih, prahu, črepinj, žebeljev,...) in tudi tekočin razen vnetljivih ali eksplozivnih substanc ter materiala, ki ima več kot 60°C.

Ta pištola ni namenjena, da jo uporabljajo ljudje z psihičnimi, čustvenimi ali mentalnimi motnjami ali brez zadostnih izkušenj in/ali znanja. Razen če niso pod stalnim nadzorom osebe, ki odgovarja za njihovo varnost ali prejmejo natančna navodila kako uporabljati to pištolo.

Bodite pozorni na posebne predpise države in na specifikacije proizvajalca materiala. Izdelek je namenjen komercialni uporabi.

Azbestni prah se ne sme sesati.

Vnetljiv prah se ne sme sesati.

Nobenih vnetljivih ali eksplozivnih topil, materialov, ki so natopljeni s topili, prah ki je eksploziven, tekočine, kot so goriva, olja, alkoholi, vroči materiali

(nad 60°C) se ne smejo sesati. To bi lahko povzročilo eksplozijo in požar! Naprave ne smete uporabljati v bližini vnetljivih plinov ali snovi.

Za vsakršne poškodbe oziroma škodo, ki bi nastala zaradi neprimerne uporabe, je odgovoren uporabnik.

Upoštevati je treba splošno veljavna pravila o varstvu pri delu in za preprečevanje nesreč pri delu.

3. Splošna varnostna navodila



Zaradi lastne varnosti in zaščite stroja bodite pozorni na vse dele navodil, ki so označeni s tem znakom.



OPOZORILO – Skrbno in v celoti preberite ta navodila saj zmanjšate možnost poškodb.

Vso dokumentacijo in navodila v primeru prodaje stroja priložite novemu uporabniku!

Posebna varnostna navodila



OPOZORILO – Preberite vsa priložena navodila za varno delo s tem strojem

Neupoštevanje navodil in pravil lahko pripelje do električnega udara, požara ali/ in resnih poškodb.

Shranite vsa varnostna navodila za kasnejšo uporabo. Termin "stroji" in varnostna opozorila se nanaša na vaš električni ali baterijski stroj.

3.1 Varno delovišče

a) Poskrbite, da bo delovno področje čisto dobro osvetljeno. Razmetan in temačen prostor kliče po nesreči.

b) Ne uporabljajte stroja v bližini vnetljivih tekočin ali plinov zaradi možnosti iskrenja. Električno orodje povzroča iskrenje, ki lahko zaneti prah ali ogenj.

c) Ne dovolite približevanja opazovalcem in otrokom stroju med obratovanjem. Lahko vas zmotijo pri delu in ogrozijo sebe, vas ali stroj.

3.2 Zaščitite se pred električnim udarom

a) Vtičak se mora prilegati omrežni vtičnici. Ne modificirajte jih. Ne uporabljajte vmesnih vtičnic za ozemljitve strojev. Varni vtiči in vtičnice bodo zmanjšali možnost električnega udara.

b) Ko delate z električnimi stroji se izogibajte dotikov z ozemljenimi deli kot so vodne pipe, radiatorje, štedilnike, hladilnike. Obstaja velik riziko električnega udara, če je vaše telo ozemljeno.

c) Ne izpostavljajte stroja dežju ali vlagi. Ne uporabljajte orodja na mokrih ali vlažnih lokacijah saj s tem povečujete nevarnost električnega udara.

d) ne zlorabljajte stroja. Električni kabel ni namenjen vleki, nošnji ali vezanju. Ne izpostavljajte el. kabel vročini, olju, ostrim

robovom ali premikajočih delov. *Poškodovan kabel lahko povzroči električni udar.*

- e) **Ko delate s strojem zunaj, uporabite podaljške, namenjene delu zunaj.** *Uporaba zunanjih el. podaljškov zmanjša nevarnost el. udara.*
- f) **Če je delo s strojem v vlažnem okolju neizbežno, uporabite RCD zaščitno varovalko.** *Uporaba diferencialno tokovnega varovanja (RCD) zmanjša nevarnost el. udara.*

3.3 Osebna varnost

a) **Zavzemite pravilno držo in ravnotežje med delom. Glejte kaj delate. Uporabljajte zdravo pamet. Ne delajte s strojem ko ste utrujeni ali pod vplivom opojnih substanc (alkohola drog, zdravil,...).** *Trenutek nepazljivosti lahko povzroči poškodbo!*

b) **Uporabljajte zaščitna delovna sredstva. Vedno si nadenite zaščitna očala.** *Uporaba zaščitnih osebnih zaščitnih sredstev, kot so zaščitna maska, ndrseča obutev, primerno pokrivalo zmanjšajo možnost poškodb.*

c) **Preprečite nenamenski vklop. Ko stroje ne uporabljate, pred servisiranjem ali zamenjavo orodij ali opreme izvlecite vtič iz omrežne vtičnice oz. izvlecite baterijski paket.** *Pri nošnji orodja lahko hitro s prstom dotaknete prožilo in povzročite poškodbo.*

d) **Odstranite ključ ali npenjala pred vklopom stroja.** *Karkoli od vpenjal lahko ob vključitvi poleti po prostoru in povzroči poškodbo.*

e) **Ne preobremenjujte stroja. Bodite pravilno postavljeni in stabilni med delom.** *To vam omogoča boljši nadzor nad strojem.*

f) **Bodite oblečeni delu primerno. Ne nosite ohlapnih oblačil ali visečega nakita. Lase in viseče dele obleke imejte stran od vrtečih se delov.** *Preprečite, da se vam nebi kaj zapletlo v vrteče se dele.*

g) **Če je pripravam namenjena za priklop odsesavanja in zbiranja prahu, poskrbite, da je naprava pravilno spojena.** *Uporaba odsesanih sistemov zmanjša nevarnost poškodb zaradi prahu.*

h) **Ne pustite, da izkušnje pridobljene pri pogosti uporabi vam omogočajo, da postanete samozavestni in prezrete načela varnosti.** *Malomaren ukrep lahko povzroči hude poškodbe v delčku sekunde.*

3.4 Uporaba stroja in vzdrževanje.

a) **Ne preobremenjujte strojev. Uporabljajte primeren stroj delo.** *Z pravim strojem boste delo opravili bolje, hitreje in varnejše, če je stroj namenjen takemu delu.*

b) **Ne vklopite stroja če je vklopni gumb ne ostane na položaju vklopljeno/izklopljeno.** *Noben stroj ne more biti pod nadzorom, če stikalo za vklop/izklop ne deluje pravilno in ga je potrebno popraviti.*

c) **Izvlecite vtič iz omrežne vtičnice in/ali odstranite baterijski paket s stroja predno**

začnete z nastavitvami, zamenjavami pribora ali ko shranjujete stroj. *Tako zmanjšamo možnost poškodb ob nenamenskem vklopu stroja.*

d) **Hranite stroje in njihova navodila za uporabo izven dosega otrok ali nepooblaščenih oseb.** *Stroji so lahko v rokah nepoučenih oseb nevarno orodje.*

e) **Skrbno vzdržujte stroj in pribor. Preverite morebitne okvare ali lome na vseh vitalnih in premikajočih delih, ki lahko vplivajo na delovanje stroja. Obrabljene in poškodovane dele zamenjajte oz. pošljite stroj v usposobljeno servisno delavnico.** *Veliko nesreč je posledica slebega vzdrževanja stroja.*

f) **Imejte rezilne površine ostre in čiste.** *Pravilno vzdrževana in servisirana oprema olajša delo in omogoča boljšo kontrolo nad strojem.*

g) **Za vašo varnost uporabljajte samo namensko dodatno opremo, ki je opremljena z navodili za uporabo in jo navaja oz. priporoča proizvajalec stroja.** *Uporaba stroja izven predpisanega namena in uporaba nenamenske dodatne opreme lahko resno ogrozi osebno varnost.*

h) **Ročaji in prijemne površine naj bodo čiste, brez olj ali masti.** *Drseče površine ne omogočajo dobrega in varnega prijema in držanja stroja v primeru nepričakovanih dogodkov.*

3.5 Servis

a) **Prepustite servisne posege v vaš stroj le specializiranim servisnim delavnicam, ki bodo uporabili originalne rezervne dele.** *Tako bo zagotovljeno varno delo z pravilno vzdrževanim strojem.*

4. Varnostna navodila za zajeralne žage



Za vašo osebno varnost upoštevajte vsa varnostna navodila in opozorila, ki se nahajajo v tej knjižici in so označena z tem znakom!

Ne dovolite otrokom uporabe polnilca.

Otroke je treba nadzorovati, da se ne igrajo z njim.

Pozor! Uporabljajte samo dodatno opremo, ki je priložena napravi ali določena v navodilih za uporabo. Uporaba drugega pribora lahko ogrozi varno delo. Uporabljajte samo priloženo cev in priloženo sesalno posodo. Uporabljajte

samo priloženo cev in priloženo sesalno posodo.

Opravljanje lahko le dela, ki si opisana v teh navodilih.

V primeru napačne uporabe, nepravilnega rokovanja ali nestrokovnega popravila lahko pride do hujših poškodb.

Ko naprava ni v uporabi, pustite cev na njej, da preprečite nenamerno uhajanje prahu.

Tesnilno odprtino (17) zatesnite s tesnilnim čepom (18) in priključite konce cevi, da preprečite uhajanje prahu.

Ne uporabljajte naprav ali dodatne opreme pod naslednjimi pogoji:

- Če ima naprava prepoznavne poškodbe (razpoke / lomi),
- kaže na poškodbo ki jo ne vidimo. (po napaki).

Ne usmerjajte sesalne šobe proti ljudem ali živalim.

 **OPOZORILO** - Če se vname pena ali voda, takoj izklopite. Izpraznite posodo in po potrebi filter.

Nikoli ne sedite in ne stojte na napravi.

Vedno namestite cev, tako da ni nevarnosti, da bi se spotaknil.

Naprave ne puščajte brez nadzora. Če pride do dolge prekinitve dela, odstranite baterijske pakete.

Sesalnika ne smete uporabljati ali hraniti zunaj v mokrih pogojih.

POMEMBNO - sesalnik se lahko shranjuje samo zaprtih prostorih.

Kislina, aceton in topila lahko korodirajo komponente sesalnika.

 **Pred vsakim servisiranjem, čiščenjem in po vsaki uporabi napravo izklopite in odstranite baterijske pakete.**

Parni ali visokotlačni čistilniki se ne smejo uporabiti za čiščenje sesalnikov.

Notranjost pokrova mora biti vedno suha.

Prah, ki dolgo ostaja v posodi se lahko sprime, otrdi in dobi neprijeten vonj. Zato redno čistite in iztresite umazanijo iz posode.

Naprave nikoli ne odpirajte na prostem med dežjem ali nevihtami.

Naprave ne smete uporabljati na območjih, kjer obstaja nevarnost eksplozije.

Sesalnik mora biti postavljen stabilno.

Če se obratuje v zaprtem prostoru s sesalnikom (L) poskrbite za primerno zračenje skladno z veljavnimi predpisi. Upoštevajte predpise, ki veljajo v vaši državi.

 **Pozor!** Ta naprava vsebuje zdravju škodljiv prah. V temu primeru lahko praznjenje in opravijo kvalificirani specialisti v posebnih prostorih z vso predpisano zaščitno opremo.

 **Opozorila - splošna nevarnost!**

 **Pozor!** Naprave ne uporabljajte, dokler ne preberete navodil za uporabo.

OPOZORILO - Operativno osebje mora dobiti ustrezna navodila za uporabo tega sesalnika in materiale, za katere se uporablja.

Opozorilna nalepka za stroje z prašnim razredom M:



Pri praznjenju in vzdrževalnih delih upoštevajte sledeče:

Sesalnik očistite, preden jo odprete. pri tem si nadenite zaščitno masko za prah. Izogibajte se izpostavljanju tretjih oseb prahu. Povečajte prezračevanje prostora. Nato očistite servisni prostor.

Sesalnik ne uporabljajte brez celotnega sistema za filtriranje. (Filtrirne kasete, PE vrečke za odstranjevanje ali filtrske vrečke iz flisa).

V skladu s preskusi, izvedenimi v skladu s poglavjem 1 in 69 EN 60335, naprava izpolnjuje tudi zahteve glede električne varnosti pri sesanju mešanice voda-zrak.

4.1 Uporaba in ravnanje z baterijskimi stroji

- **Baterijske pakete napolnite le na polnilcih, ki jih navja proizvajalec.** Polnjenje z drugimi polnilci lahko povzroči uničenje baterijskega paketa ali celo požar.
- **Uporabljajte električna orodja samo s posebej določenimi baterijskimi paketi.** Uporaba drugih baterijskih paketov lahko ustvari nevarnost poškodbe.
- **Ko jih ne uporabljate, hranite baterijske pakete stran od sponk za papir, kovancev, ključev, vijakov ali drugih majhnih kovinskih predmetov, ki bi lahko preostili kontakte.** Spoj obeh polov baterijskega paketa lahko povzroči požar
- **Ob nepravilni uporabi lahko iz baterijskih paktov odteka tekočina. Izogibajte se kontaktom. Vse dele telesa, ki pridejo v kontakt s tem izpirajte z vodo. Če tekočina pride v stik z očmi, poiščite pomoč zdravnika** Izlita tekočina iz baterijskega paketa lahko povzroči opekline.
- **Ne uporabljajte baterijskega paketa ali orodja, ki je poškodovan ali spremenjen.** Poškodovani ali modofocirani baterijski paketi lahko nenadno povzročijo požar, eksplozijo ali nevarnosat poškodbe.

- **Ne izpostavljajte baterijskega paketa ali orodja ob ognju ali previsoki temperaturi.** Izpostavitvi ognju ali temperaturi čez 130 °C (265 °F) lahko povzročijo eksplozijo.
- **Upoštevajte vsa navodila za polnjenje in ne polnite baterijskega paketa ali orodja zunaj temperaturnega območja, ki je določeno v navodilih.** Nepravilno polnjenje ali temperature izven dovoljenega obsega Ipoveča riziko nastanka požara.
- Pred kakršno koli predelavo, vzdrževanjem ali čiščenjem odstranite baterijske pakete iz naprave.



Baterije naj bodo vedno suhe!



Ne izpostavljajte baterijskih paketov ognju!

- Ne uporabljajte poškodovanih ali deformiranih baterij!
- Ne odpirajte baterijskih paketov!
- Ne prijemajte z prevodnimi materiali kontaktov baterij, da ne nastane kratki stik!



Rahla kislina, vnetljiva snov lahko priteče iz baterijskega paketa!



V kolikor te tekočine pridejo v kontakt z vašo kožo takoj splahnite z veliko vode. Če pa slučajno pride v kontakt z vašimi očmi, jih takoj splahnite z tekočo vodo ter poiščite medicinsko pomoč.

- Ne uporabljajte poškodovanih ali deformiranih baterij!

Transport Li-ion baterijskih paketov:

- Transportiranje Li-ion baterijskih paketov je predpisano v pravilnikih o transportu nevarnih snovi (UN 3480 in UN 3481). Informirajte se o predpisih, ki veljajo za transport Li-ion baterijskih paketov. Po potrebi se posvetujte z vašim špediterjem. Primerna embalaža je na voljo v Metabo
- Pošiljajte le baterijske pakete, ki niso poškodovani ali puščajo. Odstranite baterijske pakete ko pošiljate stroj. Zaščitite kontakte pred kratkim stikom (na primer z lepilnim trakom).

5. Legenda

Glej stran 2.

- 1 Glavno stikalo
- 2 vklop tresenja
- 3 Prikazovalnik kapacitete baterije
- 4 Gumb za prikaz kapacitete baterije
- 5 Vrteč gumb za izbor premera sesalne cevi
- 6 Indikator pretoka zraka
- 7 Gumb za odklop bat.paketa.
- 8 Baterijski paketi*
- 9 Zaščitni pokrov (baterijskih paketov)
- 10 Zakleni (za zaklepanje zaščitnega pokrova)
- 11 PE zbirna vrečka za prah *
- 12 Platnena vrečka*

- 13 Kljuka za cev
- 14 Zgornji del
- 15 Zaponka
- 16 Spodnji del
- 17 Odprtina za sesalno cev
- 18 Tesnilni čep
- 19 Blokirni gumb
- 20 Zaklop zgornjega dela (za zamenjavo kartuš)
- 21 Zaščitni filter motorja
- 22 Filter kasete (odvisno od IFA C)

* odvisno od izvedbe in/ali dobave.

6. Pred uporabo

6.1 Vstavljanje platnene vrečke za prah.

Priporočamo uporabo filc vrečke za prah za:

- Naprave, pri katerih nastajajo majhne količine drobnega prahu (npr. Točkovno brušenje in brušenje barv in lakov, vrtanja z majhnimi premeri <10 mm kratkega trajanja itd.).
- Uporaba strojev, kot so: nadrezkarji, oblični, majhni brusilni stroji itd.

Izklopite napravo na omrežnem stikalu (1), odstranite akumulatorje (8), odprite ključavnice (15). Odstranite zgornji del (14) naprave iz posode (16).

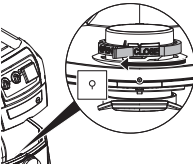

Obračajte rdeč vrtljiv gumb (na notranji strani sesalne odprtine) do zaustavitve: besedilo "CLOSE" se prikaže navzgor do oznake ▲.

Na prirobnici držite novo filtrirno vrečko iz flisa in jo z odprtino najprej vodite čez zapah na spodnjem delu sesalne odprtine, nato pa namestite do omejevalnika na sesalni odprtini. Namestite zgornji del (14) na posodo (16) in zaprite zaskočne ključavnice (15).

6.2 Vstavljanje vrečke za odstranjevanje PE

PE vrečke (11) so primerne za suho in mokro sesanje.

Priporočamo uporabo vrečk PE za:

- Uporaba, kjer nastajajo večje količine prahu (npr. Odstranjevanje mavčnih površin, ravna brušenja, brušenje estrihov itd.).
- Uporaba strojev, kot so npr.: rezkalni stroji, brusilni stroji za obnovo, brusilniki suhih zidov, stenski brusilniki itd.

Gumb za tresenje (2) obrnite v LEVO na "AUTO" položaj

Izklopite napravo, odstranite akumulatorje (8), odprite zaskočne ključavnice (15). Odstranite zgornji del (14) naprave iz posode (16).

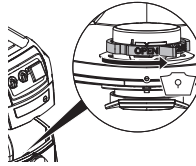

Obrnite rdeč vrtljiv gumb (na notranji strani sesalne odprtine) ustavite se: besedilo "ODPRTO" se prikaže navzgor do oznake ▲.

Držite PE vrečko za prah (11) na prirobnici in jo z odprtino najprej vodite čez zapah na spodnjem delu sesalne odprtine, nato pa namestite do omejevalnika na sesalni odprtini.

Vrečko PE za prah (11) enakomerno razporedite po tleh posode. Robove PE vrečke za odlaganje razporedite okoli roba posode tako, da je vrečka po zamenjavi z vseh strani trdno pritrjena z zgornjim delom (14).

Zamenjajte zgornji del (14) na posodi (16) in zaprite zaskočne ključavnice (15).

6.3 Baterijski paket

Napolnite baterijske pakete pred uporabo.

Napolnite baterijske pakete če so se pred tem spraznili.

Navodila za polnjenje baterijskih paketov najdete v navodilih za uporabo polnilca Metabo.

V primeru Li-Ion baterijskih paketov s prikazom polnosti (3) (glede na opremo):

- Pritisnite na gumb (4) in LED diode pokažejo novo polnosti.
- Baterijski paketi so skoraj prazni in jih je treba polniti, če utripa ena LED.

Vstavljanje in odstranjevanje baterijskega paketa

Uporabite eno baterijski paket 36 V ali dve 18 V baterij.

- priporočamo uporabo kapacitete 8,0 Ah in več
Uporaba baterijskih paketov z manjšo zmogljivostjo (Ah) zmanjša življenjsko dobo, ne pa tudi sesalne moči

- Priporočamo uporabo baterijskih paketov z enako številko izdelka.

- Dovoljena je uporaba baterijskih paketov z različno zmogljivostjo (Ah). V tem primeru baterijski paket z manjšo kapaciteto (Ah) določa obratovalni čas.

Vstavitev: Potisnite ključavnico (10) navzdol in zložite zaščitni pokrov (9). Potisnite baterijski paket (-e) (8), dokler se ne zaskoči. Zaprite zaščitni pokrov (9).

Odstranitev: Potisnite ključavnico navzdol (10) in zaščitni pokrov (9) zložite navzdol. Pritisnite gumb za sprostitvev baterijskega paketa (7) in odstranite baterijski paket (-e) (8). Zaprite zaščitni pokrov (9).

7. Naprava

7.1 Vklp / izklop enote, samodejni vklop

Izklop: Glavno stikalo (1) obrnite v položaj »IZKLOP«. (Prikaz kapacitete je izklopljen. Naprava ne porablja energije!)

Samodejno: Obrnite glavno stikalo (1) na LEVO (stopnja sesalne moči 1 - 3). Naprava se vklaplja in izklaplja s pomočjo sistema „CORDLESS CONTROL“. (Prikaz kapacitete (3) prikazuje zmogljivost baterijskega paketa).

Informacije o »samodejnem«: Če stikalo obrnete v levo na »samodejno«, bo sesalnik pripravljen za delovanje 10 ur (stanje pripravljenosti, prikaz zmogljivosti (3) prikazuje zmogljivost baterijskega paketa). Brez sesanja se naprava samodejno izklopi 10 ur po zadnji operaciji (način mirovanja, prikaz zmogljivosti izklopljen, naprava ne porablja energije!).

Če želite prebuditi napravo (obnoviti stanje pripravljenosti), obrnite glavno stikalo (1) v položaj »IZKLOP« in nato znova v LEVO ali pritisnite gumb indikatorja zmogljivosti (4).

Informacije o »CordlessControl«: Naprava se samodejno zažene / ustavi ob vklopu / izklopu električnega orodja, opremljenega z oddajnikom CordlessControl (sesalna cev). Ročni vklop / izklop sesalnika je mogoče tudi s pritiskom gumba na oddajniku CordlessControl. Sledite navodilom za uporabo oddajnika CordlessControl.

Ročno: Obrnite glavno stikalo (1) na DESNO (stopnja sesalne moči 1 - 3). Naprava deluje neprekinjeno. (Prikaz kapacitete (3) prikazuje zmogljivost akumulatorja).

7.2 Vklp / izklop tresenja, tresenje samodejno

Tresenje očisti filterne kasete tako, da strese prah.

Izklop: Stikalo tresenja (2) obrnite v položaj »IZKLOP«.

Samodejno: Stikalo tresenja (2) obrnite v LEVO v položaj »AUTO«.

- Če je pretok zraka, predpisan za sesalnik razreda M, prenizek, zasveti zaslon za nadzor volumna pretoka (6) in se oglasi zvočni signal. Med naslednjim delovnim odmorom tresenje približno 10 sekund samodejno očisti kasete s filtri.

Ročno (npr. , ko se sesalna moč zmanjša): med delovnim odmorom ali pred začetkom dela zavrtite stikalo za tresenje (2) v DESNO v položaju »MAN« in ponovno spustite. Tresenje čisti kasete s filtri približno 10 sekund.

7.3 Indikator kontrole pretoka zraka

Če je pretok zraka prenizek, zasveti zaslon za nadzor pretoka zraka (6) in zasliši se zvočni signal.

Možni vzroki:

- Umazane kasete za filtriranje -> Stikalo za tresenje (2) obrnite v položaj »MAN« ali »AUTO«. (Po potrebi operite filterne kasete (22) ali jih zamenjajte, glejte poglavje 10.2)
- Posoda polna-> izpraznite posodo
- Zamašitve v sesalni cevi-> očistite
- Premer sesalnih kanalov sesalnega stroja je premajhen.

7.4 Vrtljivo stikalo za izbiro premera sesalne cevi

Vrtljivo stikalo (5) prilagodite premeru cevi vgrajene sesalne cevi (priložena sesalna cev: 35 mm).

Količinski pretok se spremlja, če je glavno stikalo (1) v položaju "AUTO" ali "MAN".

Če vrednost pretoka pade pod določeno mejo, zasveti indikator za nadzor pretoka (6). Kasete s filtri se med delovnimi odmori samodejno pretresajo, če je stikalo tresenja (2) v položaju »AUTO«.

Če vrednost pretoka še vedno ostane prenizka, indikator za nadzor pretoka prostornine (6) zasveti in s stikalom tresenja (2) v položaju »AUTO«, bo dodatni zvočni signal (1 s vklopljen, 1 s izklopljen), ki označuje, da je treba posodo izprazniti, ali pa zamenjati filterno vrečko iz flisa (12) ali PE vrečko za odlaganje (11).

 max. Ø	\dot{V} min
15 mm	13 m ³ /h
27 mm	41 m ³ /h
32 mm	58 m ³ /h
35 mm	73 m ³ /h
42 mm	100 m ³ /h

Opomba: Če je premer sesalne cevi 19 mm ali manj in če so pogoji pretoka v sesalni cevi neugodni, se lahko občasno zasveti zaslon za nadzor volumna pretoka (6) in oglasi se zvočni signal, čeprav filterne vrečke iz flisa ali PE vrečke za odstranjevanje še ni treba izprazniti. Poravnajte cev in jo po potrebi očistite.

Opomba: če morate vrtljivo stikalo obrniti na nižjo vrednost zaradi stroja, ki ustvarja prah (npr. Majhen premer sesalnega kanala v stroju, ki ustvarja prah, v primerjavi z velikim premerom sesalne cevi) (5), ni zagotovila, da se bo prah v sesalni cevi ustrezno prenašal. Po vsaki uporabi sesalnika je potrebno po uporabi sneti sesalno cev in jo izprazniti.

Opomba: Sesalna cev, ki je vključena v dobavo, ima premer 35 mm.

8. Uporaba

8.1 Suha sesanje

Sesalnik uporabite samo s suhim filtrom, napravo in dodatki. Če je filter kartuša vlažna, se prah lahko drži in tvori skorjo.

Vedno uporabljajte filterno vrečko iz flisa (12) ali PE vrečko (11) skupaj s filternimi kartušami (22).

8.2 Mokro sesanje

 Nikoli ne uporabljajte sesalnika, ne da bi prej vstavili kaseto s filtrom (22). Stroj se lahko uniči in voda lahko uhaja.

Uporabite lahko vrečke za odstranjevanje PE (11). Filter kartuše (22) so primerne za sesanje vode,

Pred začetkom sesanja vode obvezno očistite posodo suhega prahu. Ta postopek bo preprečil močno umazanijo in obremenitev.

Vgrajeni senzor bo izklopil motor, ko bo se posoda napolnila z vodo. Izpraznite stroj. Če naprava ni

izklopljena, sistem rava za ponovni zagon ostane učinkovita. Sesalnik ne deluje več, dokler ga ne izklopite in znova vklopite.

Po izklopu lahko nekaj vode izteče nazaj iz sesalne cevi.

Pred praznjenjem posode najprej odvezmite sesalno cev iz tekočine.

Če boste nato suho sesali, vstavite suhi filtrirni kaseti. (Če pogosto preklapljate med suhim in mokrim sesanjem, priporočamo uporabo drugega kompleta filtrirnih kaset) Pustite, da se filtrirni kaseti, posoda in dodatki posušijo: v nasprotnem primeru se na vlažne komponente lahko prime prah.

8.3 Uporaba kot industrijski sesalnik (IS):

Obrnite glavno stikalo (1) v desno (položaj "MAN"). Prilagodite vrtljiv gumb (5) na premer sesalne cevi.

Če prostorninski pretok pade pod nastavljeno vrednost, zasveti indikator za nadzor prostorninskega pretoka (6), ki označuje, da je treba posodo izprazniti, ali da je treba vrečko zamenjati (12) ali PE vrečko za odlaganje (11) izprazniti ali filter kaseti je treba očistiti.

8.4 Uporaba kot odsesovalna naprava (ENT):

Sesalnik ne sme biti priklopljen na več kot 1 stroj. Obrnite glavno stikalo (1) in tresene (2) v položaj »AUTO«.

Nastavite gumb (5) na primeren premer glede na sesalno cev. podrobneje pa v poglavju 7.4

8.5 Transport

Sesalno odprtino (17) zaprite s tesnilnimi čepi (18). Spojite konce cevi, da preprečite uhajanje prahu.

Ovijte sesalno cev na sesalnik.

Vstavite pribor v primerno plastično vrečo in jo zaprite.

Zgornji del (14) mora biti varno zaprt na posodo (16) - preverite, ali sta zaponki (15) zaprti.

9. Čiščenje

9.1 Splošna navodila za čiščenje

Očistite posodo in opremo z vodo. Obrišite tudi zgornji del (14) mokro krpo.

Pozor! Ta naprava vsebuje zdravju škodljiv prah. Postopke praznjenja in vzdrževanja (vključno z odstranjevanjem posod za zbiranje prahu) lahko izvajajo samo usposobljeni strokovnjaki, ki nosijo primerno zaščitno obleko in opremo.

Praznjenje posode za odpadke

 Samo z odobritvijo za prah meje poklicne izpostavljenosti > 1 mg / m³.

- Odstranite baterijske pakete.
- Odstranite sesalno cev, sesalno odprtino (17) zaprite s tesnilnim čepom (18).
- Odpnite zaklopa (15). Odstranite zgornji del (14) sesalnika iz posode (16).

Odstranjevanje filtrirne vrečke iz flisa

- Odstranite baterijske pakete.
- Nadenite si masko za prah.
- Odstranite sesalno cev, sesalno odprtino (17) zaprite s tesnilnim čepom (18).
- Odpnite zaklopa (15). Odstranite zgornji del (14) sesalnika iz posode (16).
- Previdno potegnite vrečko za prah (12) iz sesalne odprtine (18). Prirobnico filtrirne vrečke iz flisa zatesnite s pokrovom.
- Posesan prah v vrečki odstranite skladno z veljavno zakonodajo.

Odstranjevanje vrečke PE

- Vključite sesalnik in tresite filtrirne kasete: Stikalo za tresenje (2) obrnite v desno v položaj "MAN" in ga ponovno spustite. Tresenje čisti filtrirne kasete (22) približno 10 sekund.
- Izklopite sesalnik: stikalo (1) obrnite v položaj "OFF".
- Nadenite si masko za prah.
- Odstranite sesalno cev, sesalno odprtino (17) zaprite s tesnilnim čepom (18).
- Odpnite oba zapaha (15). Odstranite zgornji del (14) naprave iz posode (16). Preden spustite zgornji del, obrnite stikalo (1) v položaj "ON / MAX", tako da se morebitni padajoči prah sesa.
- PE vrečko za prah (11) previdno povlecite iz sesalne odprtine (17). Zaprite prirobnico PE vrečke za prah, tako da jo zložite čez pokrov.
- Posesan prah v vrečki odstranite skladno z veljavno zakonodajo.

9.2 Varnostna navodila za zajeralne žage

V primeru stroja razreda M je potrebno posesati in očistiti tudi zunanost stroja, navoje, tesnila... preden ga odnesemo iz nevarnega območja. Vsa oprema in deli sesalnika se v takem primeru smatrajo kotkontaminirani tudi ko so odstranjeni iz področja obratovanja. Pri vzdrževanju ali popravilih morate nujno odstraniti okužene predmete, ki jih ni mogoče ustrezno očistiti. Vse dele je potrebno odstraniti skladno s lokalnimi pravilo za delo z nevarnimi snovmi.

10. Vzdrževanje

10.1 Splošna navodila

 Pred kakršnim koli vzdrževanjem napravo vedno izklopite in odstranite baterijske pakete.

 Očistite napravo (glejte poglavje 9.).

Nikoli ne popravljate poškodovanih baterijskih paketov. Servisiranje in testiranje baterijskih paketov lahko opravlja le pooblaščen servis ali proizvajalec.

Ko vzdrževalna dela opravlja uporabnik mora biti sesalnik očiščen, inpriljubljen za uporabo brez da bi ogrožal druge.

Preventivni ukrepi

Ustrezni preventivni ukrepi vključujejo: čiščenje naprave pred demontažo; zagotavljanje lokalnega filtriranega prisilnega prezračevanja, kjer je sesalnik razstavljen; čiščenje prostora za

vzdrževanje in zagotavljanje ustrezne osebne zaščitne obleke in opreme.

10.2 Zmanjšanje sesalne moči

Če pade moč sesanja se postopite:

1. Stikalo tresenja (2) obrnite v DESNO v položaju "MAN" in ga ponovno spustite. Tresenje čisti kasete s filtri (22) približno 10 sekund.
2. Izpraznite posodo ali zamenjajte filtrirno vrečko iz flisa (12) ali PE vrečko za prah (11).
3. Zamenjajte filtrirni kartuši (22) ali jih sperite pod tekočo vodo, jih posušite in nato zamenjajte.

10.3 Obnovite filtrirni kartuši (22)

Obrnite stikalo za tresenje (2) v položaj DESNO v položaju "MAN" in ga ponovno spustite. Tresenje čisti kasete s filtri (22) približno 10 sekund.

S kovancem ali podobnim predmetom zavrtite gumb za zaklepanje (19) na zapahu (20) v nasprotni smeri urnega kazalca za 90° in potisnite ploščo (20) nazaj. Dvignite po tečaju in izvlecite kartuši (22) iz stroja. Odstranjene filtrirne kartuše takoj zapremo v plastično vrečko, neprepustno za prah, in jih odložimo v skladu s predpisi. Vstavite nove filtrirne kasete in se prepričajte, da so pravilno in varno nameščene.

10.4 Zaščitni filter motorja

Redno kontrolirajte stanje filtra motorja. Če je filter za zaščito motorja (21) onesnažen, to pomeni, da so kasete s filtri (22) morda okvarjene:

- Zamenjajte filtrirne kasete (22).
- Zamenjajte zaščitni filter motorja (21) ali ga sperite pod tekočo vodo, popolnoma posušite in nato zamenjajte.

10.5 Tipalo za vodo

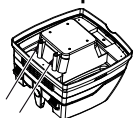

POMEMBNO - Senzor za vodo redno čistite in preverjajte, če ni znakov poškodb.

10.6 Tehnični nadzor

Vsaj enkrat letno mora proizvajalec ali ustrezno usposobljena in usposobljena oseba opraviti preskus prahu, npr. če želite preveriti, ali so filtrirne kasete poškodovane, preverite, ali je naprava zrakotesna in ali krmilna enota deluje pravilno.

Ko vzdrževalna dela opravlja uporabnik mora biti sesalnik očiščen, inpriljubljen za uporabo brez da bi ogrožal druge.

Preventivni ukrepi

Ustrezni preventivni ukrepi vključujejo: čiščenje naprave pred demontažo; zagotavljanje lokalnega filtriranega prisilnega prezračevanja, kjer je sesalnik razstavljen; čiščenje prostora za vzdrževanje in zagotavljanje ustrezne osebne zaščitne obleke in opreme.

Ko se vrši vzdrževanje je biti posebno pozoren na zamenjane dele, ki so lahko kontaminirani z zdravju nevarnim prahom. Te dele je potrebno zapakirati v nepredušno vrečko in jih odstraniti skladno z veljavnimi predpisi.

11. Težave

Če zasveti indikator za nadzor pretoka (6) ali se oglasi zvočni signal, to pomeni, da je treba vrečko iz flisa izprazniti.

Utripajo vse LED diode za prikaz kapacitete in signala (3)

- Napaka - odstranite baterijska paketa in znova vstavite
- Vstavljen je samo en 18-V baterijski paket? . Vstavite dva baterijska paketa
- Turbina zataknjena? - glej poglavje Popravila.

Utripa 1 LED diode za prikaz zmogljivosti in signala (3)

- Baterijski paket(i) so prazni? Napolnite baterijska paketa.

Zvočni signal

- Hitro hupanje (1/10 sek. Vkllop, 1 sek. Izkllop): baterija je prazna v približno 20 sekundah.
- Neprekinjeno trobljenje: kot predhodno opozorilo tik pred izklopom.
- 3 sekunde neprekinjeno trobljenje: sprožil se je senzor nivoja odpadkov. Izpraznite posodo.

Indikator kontrole pretoka zraka

- (1 sekunda vklopljena, 1 sekunda izklopljena: volumski pretok je prenizek v cevi ali je posoda polna
Neprekinjeno vklopljeno: posoda z visokim nivojem vode / prahom polna

Zmanjša se moč sesanja

Preberite si navodila v poglavju Čiščenje

- Filter kartuša (22) je zamašena? - očistiti
- Filc vrečka (12) je polna? - zamenjati
- PE vrečka (11) polna? - zamenjati
- Posoda (15) je polna? - izprazniti
- Filter motorja (21) je zamašen? - Glej poglavje 10.
- Šoba, cevi ali cev so blokirane? - očistiti.

Naprava se ne vklopi:

- Ali je baterijski paket prazen? - napolnite
- Ali je baterijski paket vstavljen? - vstavite ga.
- Ali je zgornji del (14) pravilno zaprt? - zaprite
- Je vodni senzor ugasnjen? Izpraznite posodo in ga ponovno zaženite.
- Je glavno stikalo (1) v položaju »AUTO«? - Obrnite glavno stikalo (1) v DESNO. Glejte poglavje 7.1
- Sesalnika ne vklopite ali izklopite z električnim orodjem, čeprav je stikalo obrnjeno levo v položaj "AUTO". - preverite brezžični krmilnik (pritisnite gumb). Je radijska povezava v redu? Nato oddajnik namestite neposredno na električno orodje.
- Ali je baterijski paket okvarjen? Glejte poglavje Popravila

Ko je nameščena filtrska vrečka, je prah v posodi:

- Položaj vrtljivega drsnika ni pravilen. Glejte poglavje 6.1

PE vrečka za prah se prisa na filtrirni kaseti (22):

- Položaj vrtljivega drsnika ni pravilen. Glejte poglavje 6.2

 **Ne posegajte v napravo. Obrnite se na pooblaščen servisno delavnico ali oddelek za poprodajne storitve družbe Metabo (glejte poglavje 13. o Popravilih).**

12. Dodatna oprema

Uporabljajte le originalno dodatno opremo Metabo. Vprašajte Vašega trgovca Metabo orodja za dodatno opremo!

Glej stan 4.

- A Flis vrečka za prah
5 vrečki = 1 set
- B PE vrečka za odstranjevanje M
5 vrečki = 1 set
- C Filtrska kasetna M, poliester, "nano" prevlečena
2 vrečki = 1 set
- D Filtrska kasetna M, poliester
2 vrečki = 1 set
- E Zaščitni filter motorja = (potrebno naročiti 2 kosa)
- F Sesalna cev (prevaja elektriko)
- G Sesalne cevi (2 kosa), iz plastike
- H Sesalne cevi (2 kosa), kromirane
- I Vmesni kos ročaja
- J Povezovalni vmesnik
- K Povezovalni vmesnik
- L Talni nastavek
- M Večnamenski set za sesanje tal
- N Baterijski paketi
- O Polnilci

13. Popravila

Popravila naprav smejo izvajati samo usposobljeni električarji!

Uporabljajte le originalne Metabo rezervne dele.

Če vaše Metabo električno orodje potrebuje popravilo, naj ga popravijo na zato pooblaščenem servisu. Prosimo pred predajo aparata servisu opišite okvaro. Za naslov pogledite na www.metabo.si

Lista rezervnih delov Vam je voljo na spletni strani www.metabo.com.

14. Zaščita okolja

Upoštevajte tudi nacionalne predpise o zbiranju odpadnih strojev, embalaže in dodatne opreme.

Baterijski paketi se ne smejo zavreči skupaj z gospodinjskimi odpadki. Vrnite poškodovane ali pokvarjene baterijske pakete vašemu trgovcu.

Ne vrzite baterijskih paketov v vodo.



Samo za države EU: Naprave nikoli ne odlagajte v gospodinjske odpadke! V skladu z evropsko direktivo 2012/19 / EU o odpadni

električni in elektronski opremi in njeni uporabi v nacionalni zakonodaji je treba odpadne naprave zbirati ločeno in dostavljati za okolju prijazno recikliranje.

Izpraznite baterijski paket preden ga oddate v reciklažo. Zaščitite kontakte pred kratkim stikom (na primer z lepilnim trakom).

15. Tehnični podatki

Legenda znakov v tabeli na strani 2.

Pridržujemo si pravico do sprememb zaradi tehnološkega napredka.

K = Prašni razred. Po EN 60335-2-69.

LxWxH = zunanje mere

IP = razred zaščite

U = omrežna napetost

F = Frekvenca

A = poraba energije

N = omrežni kabel

P₁ = nazivna vhodna moč

p_{U1} = najvišji vakum (na cevi)

p_{U2} = najvišji vakum (na puhalu)

V_{1/2s1} = najvišji volumnski pretok (na cevi)

V_{1/2s2} = najvišji volumnski pretok (na puhalu)

D_{max1} = Maks. pretok (na cevi)

D_{max2} = Maks. pretok (na puhalu)

V = največja prostornina posode

m = teža

Dovoljenja temperatura med delom:

-20 °C do 50 °C (omejena zmogljivost pri

temperaturah pod 0 °C). Dovoljena temperatura

okolice za shranjevanje: 0 °C do 30 °C

== enosmerna napetost

Tipična zaznana raven zvoka A-efektivno

(IEC 60335-2-69):

L_{pa} = raven zvočnega tlaka

L_{WA} = Nivo zvočne moči

Tipični prag zvočnega tlaka tega električnega stroja gre lahko preko 80 dB(A).

**Nadenite si ustrezno zaščito sluha!**

Vse vrednosti so določene z upoštevanjem standarda EN 60704

~ AC napetost

Objavljeni tehnični podatki so predmet tolerančnih meritev (kot je navedeno v veljavnih standardih).

GARANCIJSKI LIST

Firma in sedež garanta: Metabo d.o.o. Poslovna cona A 12 SI-4208 ŠENČUR

Datum dobave stroja: _____

Oznaka in tip stroja: _____

Serijska številka stroja: _____

Trajanje garancijskega roka: 12 mesecev po dobavi stroja

Čas zagotavljanja vzdrževanja, nadomestne dele in prikladne aparate: 3 leta po preteku garancije

Ozemeljsko območje veljavnosti garancije: Območje R Slovenije

Garant jamči za lastnosti, ki so navedene v Priručniku z navodili za uporabo in vzdrževanje ali brezhibno delovanje v garancijskem roku, ki začne teči z dobavo blaga potrošniku.

Pravice potrošnika:

1. Če stroj, za katerega je izdana obvezna garancija, ne izpolnjuje specifikacij ali nima lastnosti, navedenih v garancijskem listu ali oglaševalskem sporočilu, lahko potrošnik najprej zahteva odpravo napak (potrošnik mora upoštevati zaporedje zahtevkov, kot so navedeni v nadaljevanju). Če napake niso odpravljene v skupno 30 dneh od dneva, ko je garant ali pooblaščen servis od potrošnika prejel zahtevo za odpravo napak, mora garant potrošniku brezplačno zamenjati stroj z enakim, novim in brezhibnim strojem.
2. Rok iz prejšnjega odstavka se lahko podaljša na najkrajši čas, ki je potreben za dokončanje popravila ali zamenjave, vendar za največ 15 dni. O številu dni za podaljšanje roka in razlogih za njegovo podaljšanje garant obvesti potrošnika pred potekom roka iz prejšnjega odstavka.
3. Če garant v roku za odpravo napake stroja ne popravi ali ne zamenja z novim, lahko potrošnik zahteva vračilo celotne kupnine od garanta ali zahteva sorazmerno znižanje kupnine.

Stroške za material, nadomestne dele, delo, prenos in prevoz izdelkov, ki nastanejo pri odpravljanju okvar oziroma nadomestitvi stroja z novim, plača garant.

Uveljavljanje garancije:

Potrošnik uveljavlja garancijo pri pooblaščenih servisih Garanta, navedenih na garancijskem listu le ob predloženemu pravilno izpolnjenemu garancijskemu listu in originalnemu računu. Uveljavljanje pravic iz naslova garancije potrošnik uveljavlja osebno, pisno po pošti ali po elektronski pošti. Stroške krije Garant, potrošnik pa je dolžen poskrbeti za pravilno embalaranje stroja, skladno s pravili dostavne službe.

Opozorilo

Potrošnik ima zakonsko pravico, da zoper garanta v primeru neskladnosti blaga brezplačno uveljavlja jamčevalne zahtevke in da garancija ne izključuje njegovih pravic, ki izhajajo iz obveznega jamstva za skladnost blaga.

Garancija ne velja:

V primeru nepooblaščenega posega v blago,

V primeru mehanskih ali električnih okvar zaradi nepravilne uporabe blaga

V primeru poškodb med transportom po izročitvi blaga dostavni službi

V primeru, da k zahtevku za popravilo v garancijskem roku nista priložena garancijski list in originalni račun,

Za celotni potrošni material (krtačke, kabli, maziva, ležaji, itd.).

Ob nakupu blaga garant zagotavlja potrošniku:

tudi navodila za sestavo in uporabo ter seznam pooblaščenih servisov;

servis, ki ima pooblastilo garanta za izvajanje servisnih del na blagu ter z njim sklenjeno pogodbo za dobavo nadomestnih delov, če sam ne opravlja te dejavnosti;

brezplačno odpravo napak v času garancijskega roka;

proti plačilu popravilo, vzdrževanje blaga, nadomestne dele in prikladne aparate vsaj tri leta po poteku garancijskega roka tako, da servis opravlja sam ali ima sklenjeno pogodbo o servisiranju z drugo osebo.

Pooblaščenih servisov za uveljavljanje garancije:

VARESI d.o.o.

Cesta v Gorice 2a

1000 Ljubljana Tel: 01/505 75 81

metabo@varesi.si

Elektroservis Povše d. o. o.

Kersnikova cesta 2 D

3320 Velenje Tel: 0590-39-252, 031/599-001

[info@elektroservis-](mailto:info@elektroservis-povse.com)

povse.com



Metabo 3-letna garancija

XXL garancija je na voljo za vse kupce Metabo strojev v roku 4.tedne od dobave stroja.

Potrdilo o 3-letni garanciji in vsi pogoji so objavljeni na navedeni spletni strani <https://portal.metabo-service.com/si-SI/service-portal/>

Obiščite jo in izpolnite potrebne podatke za 3-letno XXL Metabo garancijo.

Metabowerke GmbH
Metabo-Allee 1
72622 Nuertingen
Germany
www.metabo.com

metabo[®]
PROFESSIONAL POWER TOOL SOLUTIONS

170 27 7021_sl_0323 (inc.ISHW)